



Anwendungsbereiche



Verwendungssituation



3

Material

NBR Nitril
NR Naturkautschuk

Beschreibung

Die für das Greifen von 75-cl-Flaschen entwickelte Sauggreiferreihe VSBO wurde um einen speziell für das Ergreifen von Magnum-Flaschen entwickelten Sauggreifer erweitert. Die Wölbung und die Oberfläche der Lippe sind dem Gewicht und Durchmesser der Flaschen angepasst.

Die Flaschen-Sauggreifer der Reihe VSBO sind für die seitliche Handhabung von Flaschen bestimmt. Sie ermöglichen die vertikale und horizontale Greifrichtung.

Doppelte Befestigung: die Flaschen-Sauggreifer verfügen über Innengewindebohrungen zur Befestigung von innen mit Hilfe von 2 M5-Schrauben oder von oben mit 2 M6-Schrauben. Damit bieten sie dem Benutzer maximale Flexibilität.



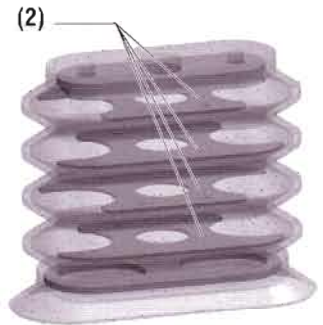

Für eine höhere Zugkraft bei großem Federweg und optimaler Flexibilität verfügt der Sauggreifer VSBO über 4 Edelstahlverstärkungen (2) in den Falten.



Technische Daten

Die tatsächliche Kraft bei 90-prozentigem Vakuum mit einem Sicherheitsfaktor von 2 beträgt 80 Newton (VSBO mit inneren Verstärkungen).

Für eine bessere Rutschfestigkeit wurde die Kraft der Lippe erhöht (VSBO 50105...).

	 (cm ³)	 (N) ⁽¹⁾	 (N) ⁽¹⁾	Hub (mm)	NBR	NR
VSBO 4095	112.5	80	40	38	■	■
VSBO 50105	142.5	80	50	2.5+ 38	■	

(1) Kraft bei 90-prozentigem Vakuum unter Berücksichtigung eines Sicherheitsfaktors von 2 bei Handhabung in horizontaler Richtung und von 4 bei Handhabung in vertikaler Richtung.

CAVSBO-Klappe als Option für VSBO 4095

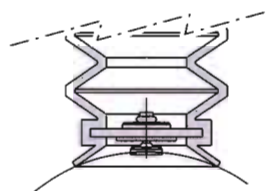

Die CAVSBO-Klappe wurde speziell für den Sauggreifer VSBO4095NBR entwickelt. Ist keine Flasche vorhanden, stellt dieses Ventil die Dichtigkeit des Netzes sicher.

- 100 % dicht
- Einfach und zuverlässig

Hinweis: obere Klappe auf Anfrage.

Artikel-Nr. Austausch-Set für CAVSBO-Klappe (Klappenachse + Feder + Dichtung):
CAVSBO-SET



Flaschen-Sauggreifer 75 cl - VSBO 4095

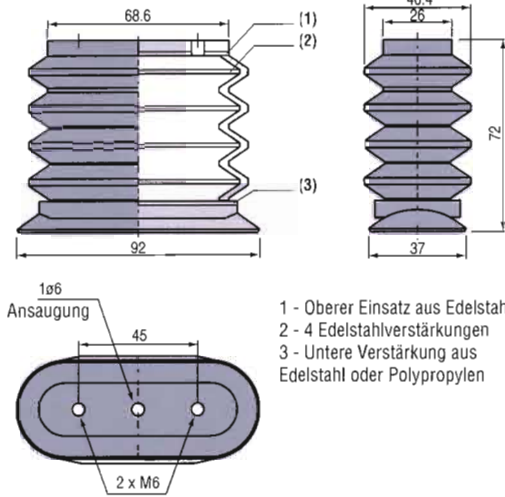

	Material	Verstärkung	
VSBO 4095	NBR	D5	untere Verstärkung aus Edelstahl
	NR	D5P	untere Verstärkung aus Polypropylen

■ Beispiel: **VSBO4095NBRD5P**

Sauggreifer VSBO4095 aus Nitril mit oberem Einsatz, 4 Edelstahlverstärkungen und unterer Verstärkung aus Polypropylen.

■ Ersatz-Sauggreifer: VSBO4095NBR oder NR

■ Option: CAVSBO-Klappe

3

VSBO 4095 NBR D5 oder D5P, umrüstbar zu VSBO 50105 NBR D5 bei Bestellung des Sets **Artikel-Nr. VPBO 50105 M**

+

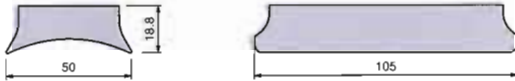

VPBO 50 105 M

Einschließlich Lippe, 50 x 150 mm, mit Verstärkung für die Befestigung unter dem Sauggreifer VSBO4095.

Artikel-Nr. des Sets: **VPBO50105M**

=

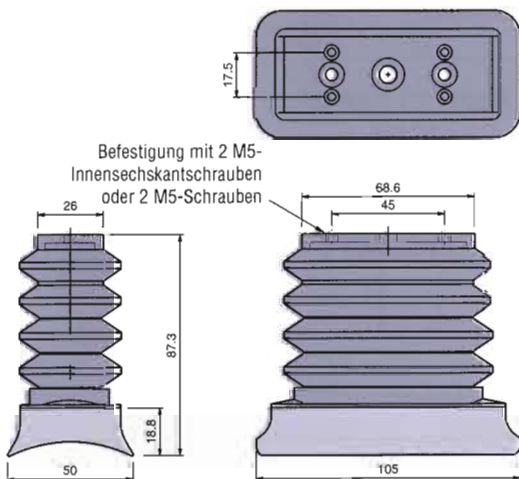

Magnum-Flaschen-Sauggreifer mit inneren Verstärkungen VSBO 50105 NBR D5

Faltenbalgsauggreifer mit 4 Falten mit

- einer Lippe aus Nitril, 50 x 105 mm
- 4 inneren Verstärkungen aus Edelstahl
- einer unteren Verstärkung aus Edelstahl

Artikel-Nr.: **VSBO 50105 NBD5**

Ersatz-Lippe: **Artikel-Nr. VPBO 50105 NBR**